



FD 2200 - FD 2200 TS



Professzionális hidrosztatikus frontkaszás fűnyíró traktor

Grillo
AGRIGARDEN MACHINES

A GRILLO által tervezett és épített gépek,
élménnyé változtatják a nehéz munkát.

FD 2200 és



Grillo: márka, amely hosszú távon biztosítja a minőséget és a megbízhatóságot.

A Grillo több mint 60 éve fektet be az innovációba, a termékválaszték tökéletesítésébe, a gyártási technológiák, a vevői és a pótalkatrész-szolgáltatások fejlesztésébe. Lehetővé téve, hogy a Grillo minden egyes gépe időtálló minőséget és megbízhatóságot biztosítson felhasználói részére.



FD 2200 TS

A legjobb választás a professzionális zöldterület karbantartáshoz

Az FD 2200 és az FD 2200 TS a technológia és a teljesítmény maximumát nyújtja, ami napjainkban a fűgyújtós hidrosztatikus fűnyírógépeknél elérhető.

Állandó összkerékajtású rendszerrel, első vágóasztallal, tágas fűgyűjtővel és magas üritésű fűkidobóval rendelkeznek. Még a legigényesebb felhasználó is elégedett lesz a minőséggel, amit a modern, nagy teljesítményű, megbízható és alacsony károsanyag-kibocsátású STAGE 5 motorok, az FD 2200 62 cm-es és az FD 2200 TS 60 cm-es fordulóköre, az egyedi manőverezőképeség, kiváló stabilitás lejtőn, a vágóasztal elképesztő vágási kapacitása és a hatékony fűgyűjtő rendszerük garantál.

Nagyszerű manőverezhetőségüknek, rendkívül kis fordulókörüknek és rövid tengelytávjuknak köszönhetően, az FD 2200 és az FD 2200 TS nagy órateljesítménnyel rendelkeznek nagy nyílt tereken és akadályokkal, növényekkel vagy padokkal teli szűk, kis területeken egyaránt. A lejtőkön való stabilitást a gondosan megtervezett súlyelosztás és az automatikus vagy kézzel bekapcsolható differenciálzár garantálja.



Az új STAGE 5, 4TNV88C és 3TNV88C motorok védik a környezetet és az emberi egészséget a főbb légszennyező anyagok kibocsátásának csökkentésével. EGR-szeleppel, DPF-fel, részecskeszűrővel és cserélhető patronnal vannak felszerelve. Fejlett égéstechnológiájuknak köszönhetően nincs szükség más folyadékokra, például DEF/AdBlu-ra a kibocsátás csökkentéséhez. Ezek a motorok BOSCH vezérlőegység által vezérelt elektronikus üzemanyag-befecskendező rendszerrel vannak szerelve, a fogyasztás és a teljesítmény optimalizálása érdekében. Ez az elektronikus vezérlőegység rögzíti és tárolja a motor összes paramétereit a CAN-BUS-on keresztül. Ezeket a motorokat hosszabb szervizintervallumokra tervezték, így csökkentve a karbantartáshoz szükséges időt.



FD 2200 - FD 2200 TS

Kimagasló megbízhatóság



Az FD 2200 és FD 2200 TS fűgyűjtője 230, ill. 250 cm-es egy 30 ill. 50 cm-es túlnyúlással, amely lehetővé teszi a kezelő számára a fű könnyű kiürítését a teherautókra.

A nagyméretű, "gyep" profilú kerekek segítenek csökkenteni a gyeptákosítást, még teli fűgyűjtő esetén is.

A hátsó elforgatható tengely lehetővé teszi a kezelő számára, hogy a járdákon és járdaszegélyeken is átjusson, miközben a 4WD vonóereje még egyenetlen talajon is megmarad.

Az FD 2200 és FD 2200 TS bármilyen vágási körülmények között használható és ideális a levelek gyűjtésére is.



Vágóasztaluk alapfelszereltségként felszerelhető, állítható acél terelőlapokkal rendelkezik szívóerejük növelése érdekében.

Ezek könnyen felszerelhetők a vágóasztalra és ideálisak a falevelek összegyűjtésére a zöldterület lekasználása után.



Nem csak egy fűnyírógép!

FD 2200 - FD 2200 TS

Az FD 2200 és az FD 2200 TS felszerelhető 160 cm-es multifunkciós kaszával durva talajok megtisztításához. A vágásmagasság 2 cm és 10 cm között állítható. Ez az univerzális kaszáló hátsó anti-scalp kerekekkel van felszerelve. A csökkentett zajszint érdekében csigakerekes fogaskerékkel ellátott hajtómű. Első defektűző kerekek. A kaszálógépet alapfelszereltségként 50 pár Y alakú mulcsozó (1) késsel a fű vékonyra darálásához. Spatulakés-készlet (2) és kaparókés-készlet (3) áll rendelkezésre. Lehetőség van a (4) és az (5) kombinálására is, hogy egyszerre vágjon és kaparjon..



HÁTSÓ KISZÓRÁS

GYŰJTÉS



160 cm-es, gyűjtőcséplővel ellátott kaszáló az FD 2200 és FD 2200 TS-hez használható. A kezelő a lapátok cseréje nélkül néhány másodperc alatt tud váltani a gyűjtő üzemmódról az űrtő üzemmódra egy lemez pozíciójának megváltoztatásával.

A kaszálógépet alapfelszereltségként lapátkéssel (2) szállítjuk a jobb minőségű vágás érdekében. Az igény szerint kaparó lapátkészlet (3) lehetővé teszi, hogy az aprítógépet professzionális kaparóvá alakítsa át. A lapátkésekkel (4) együtt felszerelhető kaparókészletnek köszönhetően lehetőség van a vágási és kapálási műveletek egyidejű elvégzésére is, eldöntve, hogy a földre gyűjtik vagy kirakják.

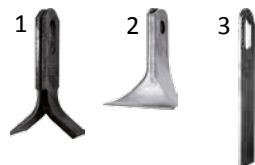

1 Fokos penge - alapfelszereltség
2 Lapát penge 3 Kaparópenge



Lehetséges összeszerelés kombinált munkákhoz



A téli szezonban FD 2200 és FD2200 TS felszerelhető egy rendkívül hatékony, hidraulikusan működtethető 175 cm-es, gumi élvédővel ellátott, állítható hótoló lapáttal (+/-30°).

Két kabin áll rendelkezésre: az egyik fűtéssel FD 2200 és FD 2200 TS-hez és egy fűtéssel és légkondicionálással a FD 2200 TS-hez.

FD 2200 Jól végzett munka és hibátlan vágás minden körülmények között

Az FD 2200 egy 155 cm-es vágóasztallal van felszerelve. A vágóasztal váza acélból készült és csapágyazott anti-scalp kerekekkel szerelt. A vágóasztal pereme körül teljes acélból (20 mm átmérőjű) megerősített védelem került kialakításra, hogy megvédje a vágóasztalt a járdaszegélyekkel és járdákkal való érintkezés miatti kopástól. A vágóasztal kardáncsuklós hajtóművel és gömbölyű öntöttvasból készült, olajfürdőben lévő ferde csigakerekes fogaskerekekkel ellátott szöghajtóművekkel van felszerelve. A pengetartókat a pengehajtókhoz rögzítő csavarok rögzítőlemezzel vannak ellátva, hogy megakadályozzák a meglazulásukat. A lapátcsapágók portömítéssel vannak ellátva, hogy megakadályozzák az olajtömítések sérülését a műanyaggal vagy acélhuzallal való véletlen érintkezés miatt. A vágóasztal két robusztus úszórugója állítható, hogy csökkentse a fűnyírőfedél kerekeinek a gyepre gyakorolt nyomását, és növelje a gép első kerekeinek talajtapadását.

Körkörös védelem az acél vágóasztal pereménél

Defektűrő, tömör vágóasztal kerekek

Tárcsákra szerelt pengék, ütésgátló, visszahúzható pengevégekkel vannak ellátva, hogy megvédjék a sebességváltót a rejtett akadályokkal szemben.

A pengék ellentétesen forognak, hogy összegyűjtsék az összes levágott fűvet.

A vágóasztal ellenőrzés, szállítás és karbantartás céljából könnyen megdönthető a fűnyírósatorna vagy a kardáncsuklót leszerelése nélkül.

Az FD 2200 felszerelhető 160 cm-es vágóasztallal is amely háromféle funkcióval rendelkezik:

mulcsozás, hátsó ürítés és oldalkidobás.

Ezt a vágóasztalt alapfelszereltségként két készlettel szállítjuk..

A vágásmagasság beállítása egyszerű és pontos: kézzel történik a vágóasztalon négy kar segítségével, 25-110 mm között állítható.

A vágási magasság 240 mm-re történő növeléséhez opcionális készlet is rendelkezésre áll. Ezt a készletet különleges körülmények között használják (pl. a kender vágásához), és nagyon nagy népszerűségnek örvend.

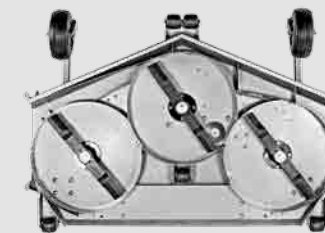

Mulcsozás

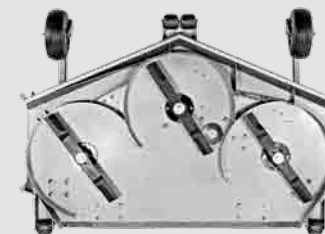

Hátsó kiszórás

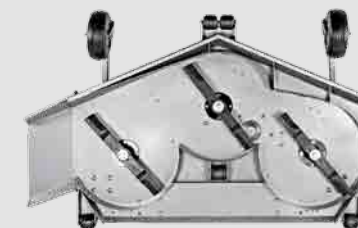

Oldalsó kiszórás

160 cm LMP vágóasztal

A 155 cm-es vágóasztal mulcsozó készlettel az alapfelszereltség. Mulcsozó készlettel szerelt vágóasztal.





Az FD 2200 egy 1200 literes fűgyűjtővel van felszerelve, amelynek motoros terelőlapja szétszítja a levágott fűvet a fűgyűjtő egyenletes feltöltése érdekében. A fűgyűjtő hidraulikusan 230 cm-re emel és 30 cm-es hátsó túlnyúlással rendelkezik, hogy bármilyen körülmények között (pl. teherautó vagy teherautó rakterének megtöltéséhez) lehetővé tegye az ürítést. A fűgyűjtő ajtó egy kar segítségével automatikusan záródik.

A vágás és a begyűjtés az FD 2200-zal **rendkívül hatékony**, a 400 mm átmérőjű turbinának köszönhetően, amely még a legnehezebb körülmények között és magasan nedves fű esetén is kiváló teljesítményt nyújt.

Speciális kopásgátló acélból készült, az 5 lapátos rotor a nagyobb **hatékonyság és a zajcsökkentés érdekében**.

Ezt a turbinát egy hidraulikus motor aktiválja, és ütésgátló szeleppel van felszerelve.

Az elülső részen dupla csapággal és zsírozóval van felszerelve.

A légáramlat a fűvet az acélcsúszda mentén tolja, és a fűgyűjtő belsejében tomoríti.

A turbina burkolata egyetlen alkatrészből áll, amelyek össze vannak csavarozva, ezért kopás esetén karbantartás céljából könnyen eltávolítható..

A turbina hidraulikusan aktiválódik, és független a mellékajtástól.

FD 2200

Egy masszív és kényelmes fűnyíró

A Grillo FD 2200 egy új generációs STAGE 5 Yanmar dízelmotorral, 3TNV88C, 37 LE, háromhengeres, hidraulikus szilentblokkokra szerelve. Folyadékűtéses, öntisztító radiátorral és elektromos ventilátorral van felszerelve, amely megfordítja a forgását, hogy eltávolítsa az esetleges fűmaradványokat a radiátorból. A hűtőventilátor egy érzékelő segítségével automatikusan bekapcsol, de manuálisan is aktiválható. A többletárcsás melléktengelykapcsoló hidraulikus, elektromos gombbal aktiválható és lapátfékkel van szerelve az abszolút megbízhatóság érdekében.



A PTO (mellékhajtás) a turbínától függetlenül kapcsol be.

A gépet automata időzítővel is felszerelték, amely a mellékhajtás kikapcsolása után néhány másodperccel kikapcsolja a turbinát, hogy a fűnyírócsatorna teljesen megtisztuljon a fűmaradványoktól.

Az FD 2200 vezetőülése ergonomikus, a kormányzás hidraulikus, az ülés különböző magasságokba és dőlésszögekbe állítható, az elülső pedál erőátvitelű.

Az egész rendszert úgy tervezték meg, hogy még több munkaóra után se terhelje túlságosan a kezelőt.

Az FD 2200 tágas és kényelmes, állítható ülésel van felszerelve, standard pneumatikus felfüggesztéssel és kartámasszal.

Mind a fűnyírógép, mind a fűgyűjtő kezelőszervei karokkal ellátott hidraulikus elosztókon keresztül aktiválhatók.

A fűnyíró alapfelszereltségként billenő görgővel és közúton való használatra engedélyezett világítóberendezéssel is rendelkezik. Igény szerint rendelhető: komfortos és fűtött fülke a nagyobb rálátásért a munkaterületre.

A lapátok és a turbina azonnal kikapcsolnak, amikor a fűkasza megtelt, hogy elkerüljék a fűcsatorna eltömődését.

A vágóasztal karbantartás céljából történő megdöntése, a kések élezése és cseréje, valamint a tisztítás mind a kardáncsukló vagy **a turbina és a vágóasztal közötti terhelési cső eltávolítása nélkül történik.**

Ennek a rendszernek köszönhetően ez a gép különösen alkalmas professzionális és intenzív használatra, elkerülve, hogy karbantartása túl sok időt és erőfeszítést igényeljen a kezelőtől.



Állítókarok



Teljes műszerfal



Billenhető roll-bar

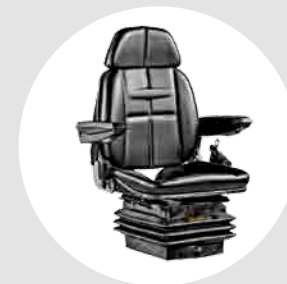

alapfelszereltségként pneumatikus felfüggesztésű ülés

Az FD 2200 sikeresen átesett a szigorú teszteken, amelyek garantálják, hogy minden alkatrésze, a váz, a vágóasztal és a sebességváltó teljesen megbízható. A vágóasztalt, a turbinát és a keretet a Grillo Olaszországban gyártja a legjobb anyagok és modern technológiák felhasználásával, hogy 100%-ban ellenőrzött és kiváló minőségű terméket fejlesszen ki.

A fűgyűjtő belsejében lévő rács tisztítás céljából eltávolítható..



Könnyű hozzáférés az előszűrőhöz, a levegőszűrőhöz, a dízel-szűrőhöz, a dekantálóhoz és a hidraulikaolaj-szűrőkhöz. Az akkumulátor, az ékszíjlesztő és a PTO elektrohidraulikus tengelykapcsolója könnyen hozzáférhető. A kezelő könnyen elérheti a hátsó hidraulikus alkatrészeket is, például a változó kiszorítású szivattyút és a fogaskerékszivattyút.



Az automatikus menetstabilizáló rendszer szükség esetén be- és kikapcsolja a differenciálzárat (a differenciálzár kézzel is bekapcsolható).

A motortér könnyen hozzáférhető. A rutinszerű karbantartáshoz szükséges kenési pontokat a vezetőülés melletti címke jelzi.



A radiátoregység a könnyebb ellenőrzés és tisztítás érdekében kinyitható és automatikusan megfordítja a ventilátor forgását is, hogy az egész rácsot tisztán tartsa, és biztosítsa a hőmérséklet folyamatos szabályozását.

FD 2200 TS

Csúcskategóriás termék a csúcsteljesítményhez

Az FD 2200 TS 160 cm-es vágóasztallal is felszerelhető, amely háromféle funkcióval rendelkezik: mulcsozás, hátsó ürtés és oldalkidobás. Ezt a vágóasztalt alapfelszereltségként két készlettel szállítjuk.

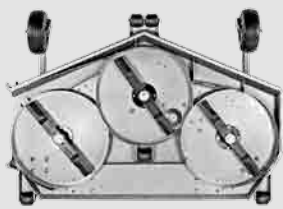

Mulcsozás



Hátsó kidobás

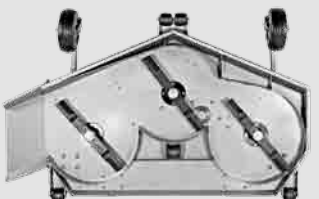

Oldalsó kidobás

Az FD 2200 TS felszerelhető 180 cm-es vágóasztallal is, az első karokon dupla kerekekkel.



Az FD 2200 TS 155 cm-es vágóasztallal van, amelynek váza acélból készült, és anti-scalp kerekekkel van felszerelve.

A vágóasztal pereme köré teljes acélból (Ø 20 mm) készült megerősített védelmet szereltek fel, amely megvédi a vágóasztalt a járdaszegélyekkel és az oldalfalakkal való érintkezés miatti sérülésektől.

A vágóasztal kardáncsuklós hajtóművel és gömbölyű öntöttvasból készült szöghajtóművekkel van szerelve, olajfürdőben lévő csigavonalas fogaskerékkel. A pengék tárcsákra vannak szerelve, és ütésgátló, visszahúzzható vágóvégekkel vannak ellátva, hogy megvédjék a sebességváltót a rejtett akadályokkal való ütközéstől. A pengék kontraszerűen forognak, hogy összegyűjtsék az összes levágott fűvet. A műszerfalon lévő nyomógomb segítségével a hidraulikusan működtetett vágóasztal egyszerűen megdönthető ellenőrzés, szállítás és karbantartás céljából anélkül, hogy a fűnyírócsatornát vagy a kardáncsuklót ki kellene szerelni. Max. dőlésszög: 52

Körkörös védelem az acél vágóasztal pereménél.

Defektűrő, tömör vágóasztal kerekek.

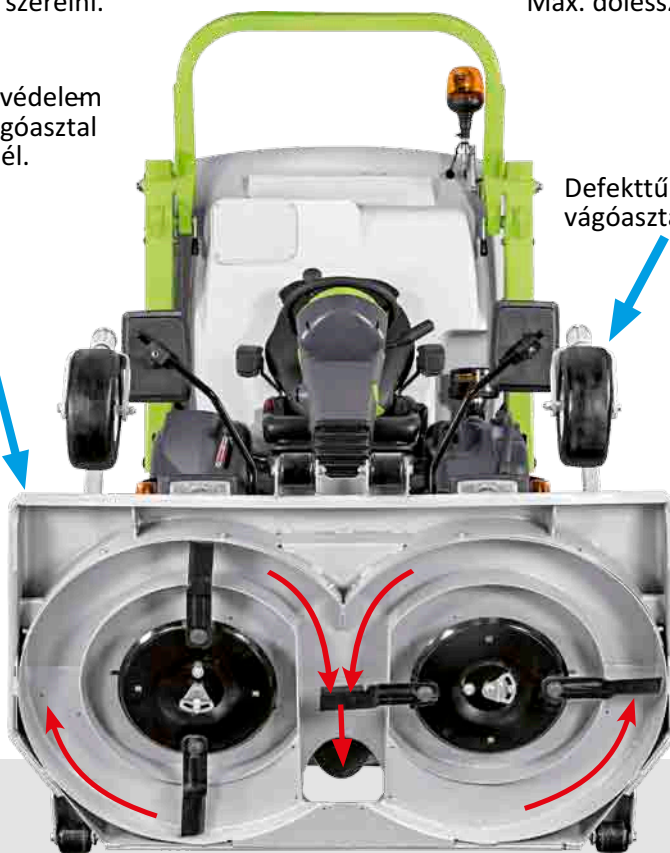

52°

A 155 cm-es vágóasztal billentése hidraulikusan történik a műszerfalon található gomb segítségével.



A vágóasztal magasságának beállítása egyszerű, pontos és hidraulikusan vezérelhető a műszerfalon lévő elektromos gombbal, ami könnyű és folyamatos beállítást tesz lehetővé. **Nem kell kiszállni a gépből!**

A vágásmagasság a minimális 20 mm-től a maximális 120 mm-ig terjed.

A zárószelep szilárdan tartja a kiválasztott vágási pozíciót.



A 155 cm-es és a 180 cm-es vágóasztalt alapfelszereltségként mulcsozó készlettel szállítjuk.

Meglepő gyűjtőkapacitás még rendkívül nehéz körülmények között is

FD 2200 TS

Az FD 2200 TS sikeresen átesett szigorú teszteken, amelyek garantálják, hogy minden alkatrésze, a váz, a vágóasztal és a sebességváltó teljesen megbízható. A vágóasztalt, a turbinát és a keretet a a Grillo Olaszországban gyártja prémium minőségű anyagok és modern technológia felhasználásával, hogy ellenőrzött és kiváló minőségű terméket fejlesszen ki.

Az FD 2200 TS két előre választható munkasebességű turbínával rendelkezik, amely a legigényesebb körülmények között, például magas, nedves fű esetén is nagyon nagy napi kaszálási teljesítményt biztosít és kevésbé igényes munkakörülmények között lehetővé teszi a zaj és a károsanyag-kibocsátás csökkentését.

A turbina hidraulikusan aktiválódik, független a PTO (mellékajtás)-tól.

Szervovezérlésű, változó térfogatú BOSCH szivattyú hidraulikusan működtetett a hajtás lágyítására.

Ez a szivattyú két, 280 BAR-ra kalibrált nyomászeleppel (előre és hátra) és két hidraulikus szűrővel, egy belső és egy patronos külső szűrővel van felszerelve.

Nagyobb kerékhidraulikamotorok vannak felszerelve a kivételes teljesítmény biztosítása érdekében.



Turbina



Teljes tömörítés



Motoros terelőlap szélesebb lökettel



Az FD 2200 TS fűgyűjtő 1400 literes kapacitással rendelkezik. A motoros terelőlap eloszlatja a levágott fűvet a fűgyűjtő egyenletes feltöltése érdekében. A fűgyűjtő hidraulikusan 230 cm-re emelhető és 50 cm-es hátsó túlnyúlással rendelkezik, hogy bármilyen körülmények között (pl. teherautó vagy teherautó rakterének megtöltéséhez) lehetővé tegye az ürítést. A fűgyűjtő ajtó egy kar segítségével automatikusan záródik.

FD 2200 TS

Egy csúcsminőségű, masszív és kényelmes fűnyíró

A Grillo FD2200 TS egy új generációs STAGE 5 Yanmar dízelmotorral van felszerelve, 4TNV88C, 47 LE, 2190 cm³, négyhengeres, lengés-csillapító felfüggesztéssel. A motor 2950 fordulatszámmal van kalibrálva a zaj és a rezgések csökkentése érdekében.

Az olajsűrő körül elhelyezett olajhűtő rendszerrel van felszerelve, amely még nagyon nehéz munkakörülmények között is optimális hőmérsékletet biztosít. Öntisztító motorhűtőrendszer. A motor túlméretezett hűtőventilátorát egy hidraulikus motor aktiválja.

A kételemes, vízzel és olajjal működő öntisztító radiátor a véletlen ütések ellen egy belső és egy külső rács révén védett, amely tisztítás és karbantartás céljából eltávolítható.

Egy érzékelő automatikusan megfordítja a ventilátor forgását, hogy megtisztítsa a szívórácsokat, ha azok eltömődnek levelekkel, fűvel vagy porral.

Az FD 2200 TS vezetőhelye ergonomikus, pneumatikus felfüggesztéssel van ellátva, amely javítja a kezelő kényelmét az egyenetlen talajon.

A kormányoszlopon lévő műszerfal LCD kijelzővel rendelkezik, a CAN-BUS adatfeldolgozás lehetővé teszi a gép és a motor összes paraméterének gyors és egyszerű ellenőrzését munka közben.

Minden hidraulikus szolgáltatás kényelmesen aktiválható a műszerfalról elektromos nyomógombokkal. A fűnyíróhoz alapfelszereltségként jár a közúton való használatra engedélyezett billenőkar és a világítás-készlet.

A lapátok és a turbina azonnal kikapcsolnak, amikor a fűgyűjtő megtelt, hogy elkerüljék a fűcsatorna eltömődését.

A vágóasztal karbantartás céljából történő megdöntése, a kések élezése és cseréje, valamint a tisztítás mind a kardáncsukló vagy a turbina és a vágóasztal közötti terhelési cső eltávolítása nélkül történik.

Ennek a rendszernek köszönhetően ez a gép különösen alkalmas professzionális és intenzív használatra, elkerülve a túl sok idővesztést a karbantartás miatt, és a kezelő túlzott megterhelését.



Műszerfal LCD kijelzővel



Elektromos gombbal vezérelhető



Szériafelszereltség a pneumatikus felfüggesztésű ülés



Az FD 2200 TS diagnosztikai szoftverrel van ellátva, amely lehetővé teszi a kezelő számára a gép összes funkciójának biztonságos ellenőrzését; figyelmeztető üzenetet jelenít meg, ha a kiválasztott funkciót nem lehet végrehajtani, és rövid időn belül azonosítja az ellenőrizendő vagy javítandó alkatrészt és elvégzi az esetleges rendellenességek diagnosztikáját. A motor összes működési paraméterét, valamint a motor esetleges meghibásodását is figyelemmel kísérik. Ezeket az adatokat elküldi egy diagnosztikai szoftverbe, hogy elemezhesse azokat a szokásos és rendkívüli karbantartás céljából.



A motortér könnyen hozzáférhető. A rutinszerű karbantartáshoz szükséges kenési pontokat a vezetőülés melletti címke jelzi.



A fűgyűjtő belsejében lévő rács a tisztításhoz kivehető..



A radiátoregység kinyitható, hogy megkönnyítse az ellenőrzést és a tisztítást, és automatikusan megfordítja a ventilátor forgását, hogy a teljes rácstól tisztán tartsa és biztosítsa a hőmérséklet folyamatos szabályozását (a ventilátor forgásának megfordítását a kezelő szükség esetén manuálisan is bekapcsolhatja).

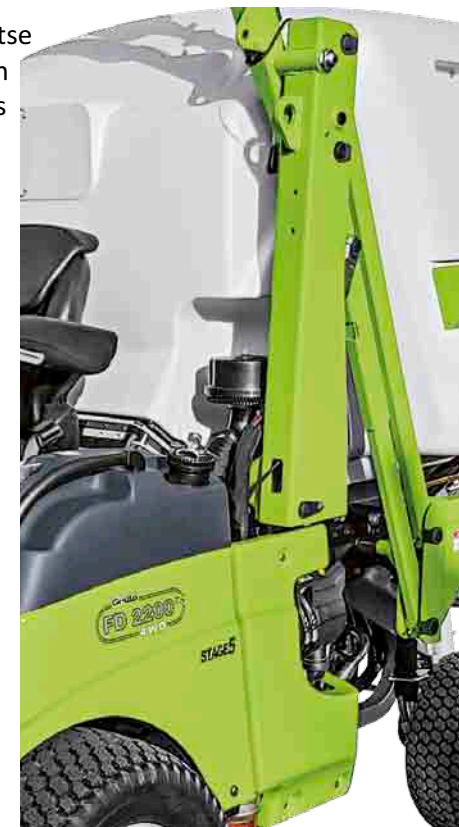











Könnyű hozzáférés az előszűrőhöz, a motor levegőszűrőhöz és a dízelszűrőhöz, valamint a dekantálóhoz és a hidraulikaolaj-szűrőkhöz. Az akkumulátor, az ékszíj-feszítő és a PTO elektrohidraulikus tengelykapcsolója szintén könnyen hozzáférhető. A kezelő könnyen elérheti a hátsó hidraulikus alkatrészeket is, például a változó kisorítású szivattyút és a fogaskerékszivattyút.









Az automatikus menetstabilizáló rendszer szükség esetén be- és kikapcsolja a differenciálzárat (a differenciálzár kézzel is bekapcsolható).

MŰSZAKI ADATOK

												
	Motor EC (NRMM) STAGE V (EUROPE) EPA FINAL TIER 4 (USA)	Üzemanyag- tank	Hidraulika- olaj tank	Meghajtás	Érőátvitel	Kormányzás	Kuplung	Sebesség	Kormány- zási sugár	Differenciálzár	Kekerek	Fűhűjtő kapacitása
FD 2200	 Yanmar 3TNV88C dízelmotor, 1642 cc (max. 37 LE @ 3000 r.p.m.), 3 henger, folyadékűtéses elektromos ventilátorral felszerelve automata radiátor- tisztító rendszer légszűrő 5" dupla biztonsági patron	50 L Átlagos fogyasztás 4,6 L/h	25 L	4WD hidraulikus meghajtás (állandó még szűk kormány- szögön is)	Hidraulikus erőátvitel négy hidraulikus motorral a kerekeken	Kormánykerék és hidraulikus kormányzás	Elektromos gombbal aktivált hidraulikus PTO tengelykapcsoló lapátfékkal	Fokozatmentesen szabályozható 0-20 km/h, szervo-támogatott Sauer szivattyú mechanikus vezérléssel	62 cm	Automatikus és kézi gombon kersztül	Gyepgumik Első kerekek 24x12.00-12 Hátsó kerekek 20x10.00-10	1200 liter hidraulikus vágóasztal emelés és hidraulikus fűhűjtő kiürítés
FD 2200 TS	 Yanmar 4TNV88C diesel engine, 2190 cc (max. 47 HP @ 2950 r.p.m.), 4 henger, folyadékűtéses elektromos ventilátorral felszerelve automata radiátor- tisztító rendszer légszűrő 6" dupla biztonsági patron	50 L Átlagos fogyasztás 5,7 L/h	25 L	4WD hidraulikus meghajtás (állandó még szűk kormány- ráduszon is)	Hidraulikus erőátvitel négy hidraulikus motorral a kerekeken	Kormánykerék és hidraulikus kormányzás és az előremenő szivattyú hidraulikus vezérlése	Elektromos gombbal aktivált hidraulikus PTO tengelykapcsoló lapátfékkal	Fokozatmentesen szabályozható 0-21 km/h, szervo-támogatott Bosch szivattyú hidraulikus vezérléssel	60 cm	Automatikus és kézi gombon keresztül	Gyepgumik Első kerekek 24x12.00-12 Hátsó kerekek 20x10.00-10	1400 liter hidraulikus vágóasztal emelés és hidraulikus fűhűjtő kiürítés

FD Garden Professional

										
Fűgyűjtő ürités	Turbina és motoros terelőlap	Automatikus eszközök	Fék	Munka-magasság	Munka-szélesség	Ülés	Kormánykerék	Opcionális tartozékok	Ajánlott munkaterület	Méret & Súly
Kiürítési magasság 230 cm hátsó túlnyúlás 30 cm	Ø 400 mm a vágóasztaltól függetlenül kapcsolható hidraulikus motorral, amely ütésálló biztonsági szeleppel van felszerelve. A motoros terelőlap biztosítja a fűgyűjtő egyenletes feltöltését	Mindkét penge és a turbina kikapcsolása, ha a fűgyűjtő tele van	Hidraulikus szerviz-fék és parkoló dob-fék	Manuálisan állítható 25-35-50-60-75-85-95-110 mm	1.550 mm	Standard pneumatikus felfüggesztésű ülés	Kormányoszlopra szerelve magasságban és oldalirányban állítható Standard világító készlet	<ul style="list-style-type: none"> - 155 cm-es vágóasztal gyűjtővel - 160 cm-es LMP vágóasztal hátsó és oldalsó kiszórással, mulcsozással - 160 cm-es univerzális kaszáló - 160 cm-es univerzális kaszáló, gyűjtő - Koptató készlet kaszához - Készlet cséplőgéphez - hidraulikus csatlakozókészlet a munkagépekhez - 175 cm-es állítható hótoló lapát hidraulikus vezérléssel - Comfort kabin fűtéssel 	15.500 m²/h	Vágóasztallal Hossz: 3470 mm Szél.: 1620 mm Mag.: 1830 mm Súly (vágóasztallal) 1519 kg Vágóasztal nélkül Hossz: 2610 mm Szél.: 1380 mm Súly (vágóasztal nélkül) 1248 kg
Kiürítési magasság 250 cm hátsó túlnyúlás 50 cm	Ø 400 mm, két munkasebesség, a vágóasztaltól függetlenül kapcsolható hidraulikus motorral, amely ütésálló biztonsági szeleppel van felszerelve. A motoros terelőlap biztosítja a fűgyűjtő egyenletes feltöltését	Mindkét penge és a turbina kikapcsolása, ha a fűgyűjtő tele van Digitális kijelző fordulatszám-mérővel, a motor és a mikrokapcsolók funkcióinak diagnosztikai elemzésével. Automatikus fordulatszám-csökkentés PTO bekapcsolásnál	Hidraulikus szerviz-fék és parkoló dob-fék	Hidraulikus és fokozatmentes vágási magasságállítás a műszerfalán lévő gomb segítségével 20 - 120 mm között	1.550 mm 1.800 mm	Grammer ülés szabványos légrugózással	Kormányoszlopra szerelve magasságban és oldalirányban állítható Standard világító készlet	<ul style="list-style-type: none"> - 155 cm-es vágóasztal gyűjtővel - 180 cm-es vágóasztal gyűjtővel - 160 cm-es LMP vágóasztal hátsó és oldalsó kiszórással, mulcsozással - 160 cm-es univerzális kaszáló - 160 cm-es univerzális kaszáló, gyűjtő - Koptató készlet kaszához - Készlet cséplőgéphez - hidraulikus csatlakozókészlet - 175 cm-es hidraulikusan állítható hótoló lapát - Comfort kabin fűtéssel - Prémium kabin fűtéssel és légkondicionálással 	16.500 m²/h	Vágóasztallal Hossz: 3640 mm Szél.: 1620 mm Mag.: 1990 mm Súly (vágóasztallal) 1656 kg Vágóasztal nélkül Hossz: 2810 mm Szél.: 1380 mm Súly (vágóasztal nélkül) 1385 kg

Méretek

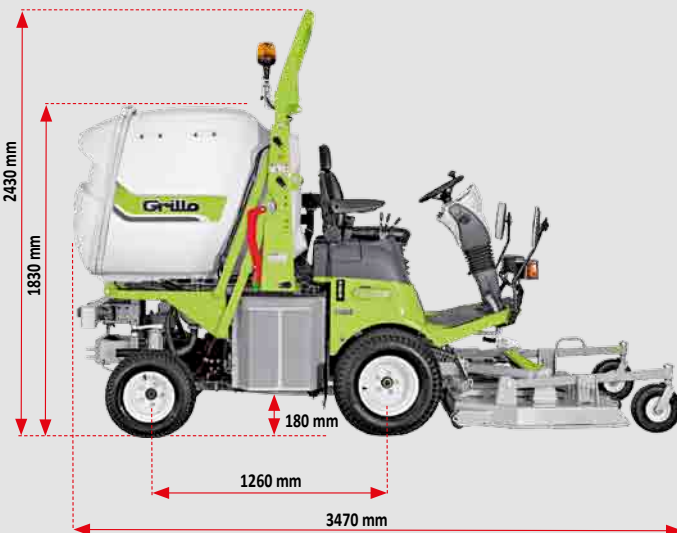

Ami a különbséget jelenti a technikai adatokon túl!

Értékesítés utáni
szolgáltatás

Az ügyfélszolgálat célja, hogy gyors és hatékony válaszokat adjunk ügyfeleink kéréseire..

Warranty
and
Spare parts
ServiceGarancia és
pótalkatrész-szolgáltatás
Élethosszig tartó érték

Kiváló minőségű alkatrészek gyorsan elérhetőek még a 30 éves gépekhez is.

Grillo szakkereskedők

A Grillo kereskedők minőséggel és udvariassággal segítenek, hogy az Ön igényeinek megfelelő választást hozza meg.



www.grillogepek.hu

e-mail: kemper@stigahungary.hu

Tel. (+36) 85/554-254

Mobil (+36) 30/985-4457

www.stigagepek.hu

www.alpinagepek.hu

www.castelgardengepek.hu

www.ceccatogepek.hu

Szakkereskedő: